

CÔNG TY TNHH SẢN XUẤT VÀ THƯƠNG MẠI

ONE TECH VIỆT NAM



*“Uy tín tạo nên thương hiệu”*

# CATALOGUE

## Giá kệ kho hàng



◆ Kệ V lỗ

◆ Kệ trung tải

◆ Kệ hạng nặng

◆ Thiết kế kho hàng



Kính gửi Quý khách hàng thân mến !

Lời đầu tiên Công ty TNHH Sản Xuất và Thương Mại One Tech Việt Nam xin trân trọng gửi đến Quý khách hàng, Quý đối tác lời chúc sức khỏe, hạnh phúc và thành công.

Hiện nay, One Tech là đơn vị đầu ngành trong lĩnh vực sản xuất, thi công, lắp đặt giá kệ - trang thiết bị siêu thị hàng đầu trên thị trường. Sở hữu đội ngũ kỹ thuật viên giàu kinh nghiệm cùng hệ thống dây chuyền sản xuất công nghệ cao, quy trình vận hành khép kín One Tech tự hào là niềm tin vững chắc đối với quý khách hàng, Quý đối tác trong hành trình kiến tạo nên những không gian lưu trữ và trưng bày hàng hóa hiệu quả.

Xây dựng phương châm cốt lõi cùng nhau đồng hành và phát triển, One Tech luôn lắng nghe và thấu hiểu những yêu cầu và mong muốn của khách hàng. Từ đó không ngừng đổi mới hệ thống sản xuất hiện đại và tác phong làm việc chuyên nghiệp hơn. One Tech luôn song hành cùng quý đối tác và bảo vệ những quyền lợi của người tiêu dùng.

One Tech cung cấp đa dạng các loại sản phẩm: Giá kệ siêu thị, kệ sắt V lỗ, kệ kho trung tải, các loại kệ công nghiệp hạng nặng, phần mềm quản lý bán hàng, trang thiết bị thanh toán,... mang đến giải pháp tối ưu, hiệu quả, bền bỉ.

Trong suốt nhiều năm qua, sự tin tưởng và hài lòng của hơn 200.000 Quý đối tác, Quý khách hàng trong và ngoài nước chính là điều mà One Tech đã đạt được và ghi dấu ấn mạnh mẽ. Đây cũng chính là động lực để One Tech Việt Nam tiếp tục hoàn thiện và phát triển để mang tới nhiều sản phẩm chất lượng hơn nữa.

Thay mặt Công ty TNHH Sản Xuất và Thương Mại One Tech Việt Nam, tôi xin được gửi lời cảm ơn chân thành nhất tới Quý khách hàng, Quý đối tác đã tin nhiệm hợp tác cùng chúng tôi. Chắc chắn với niềm tin và những thành công đã xây dựng, One Tech sẽ luôn đồng hành và đóng góp vào những bước phát triển vang dội của Quý khách hàng, Quý đối tác trong tương lai.



## TẦM NHÌN & CHIẾN LƯỢC

### TẦM NHÌN

ONE TECH VIỆT NAM định hướng trở thành một tập đoàn tiên phong, phát triển không ngừng và bền vững bằng việc đưa ra các quyết định đúng đắn trong việc đầu tư và khai thác tiềm năng sáng tạo trong lĩnh vực kỹ thuật và công nghệ. Chúng tôi luôn nỗ lực đáp ứng mọi yêu cầu của khách hàng, đem lại cho các thành viên điều kiện phát huy tối đa tài năng kinh doanh và một cuộc sống hạnh phúc, thành công. Đó là sự đầy đủ về vật chất và phong phú về tinh thần, có trách nhiệm chung với cộng đồng và xã hội.

### CHIẾN LƯỢC

Xây dựng công ty trở thành một trong những công ty hàng đầu Việt Nam, vươn tầm thế giới.

Là đơn vị hàng đầu trong lĩnh vực sản xuất và kinh doanh các sản phẩm giá kệ siêu thị, kệ trưng bày hàng tạp hóa, phần mềm bán hàng, kệ kho hàng, kệ trung tải hạng nặng, máy in hóa đơn, tem nhãn mã vạch, cổng từ an ninh và các phụ kiện lắp đặt siêu thị.

Tăng cường hợp tác với các đối tác trong và ngoài nước để phát huy tối đa thế mạnh của mình trong các hoạt động kinh doanh.



“ Đoàn kết, tinh thần, đồng đội.  
là phương châm hoạt động ”



**XÂY DỰNG NHÀ MÁY 01**

Trang bị hàng loạt xe vận tải và cầu bốt đờ hàng chuyên dụng, phục vụ cho lắp đặt giá kệ siêu thị toàn miền bắc



**ĐẠT TIÊU CHUẨN ISO**

Đạt chứng chỉ chất lượng ISO 9001:2015



**VƯỢN TẦM THẾ GIỚI**

Xuất khẩu các sản phẩm ra với thế giới.



**2012**



**THÀNH LẬP CÔNG TY**  
Hoạt động kinh doanh đầu tiên của công ty là nhập khẩu thành phần từ nước ngoài.

**2014**

**2015**



**THÀNH LẬP CHI NHÁNH 3 MIỀN BẮC - TRUNG - NAM**

Nhanh chóng nắm vững thị trường khắp Việt Nam.

**2018**

**2022**



**XÂY DỰNG NHÀ MÁY 02**

Đạt chứng chỉ chất lượng ISO 9001:2015  
Xây dựng lò sơn tĩnh điện thứ 2 hiện đại nhất Việt Nam

**2023**

## ■ MỤC LỤC

Giới thiệu công ty.....	Trang 1
Tầm nhìn - chiến lược.....	Trang 2
Lộ trình phát triển.....	Trang 3
Kệ kho hàng.....	Trang 5
1. Kệ V Lỗ phổ thông .....	Trang 9
2. Kệ V Cài .....	Trang 13
3. Kệ Trung Tải.....	Trang 17
4. Kệ Selective.....	Trang 21
5. Kệ Double Deep.....	Trang 25
6. Kệ Sàn Mezzanine.....	Trang 29
7. Kệ Drive In .....	Trang 33
8. Kệ Con Lăn.....	Trang 37
9. Kệ Tay Đỡ .....	Trang 41
Đối tác chiến lược.....	Trang 45



## KỆ KHO HÀNG

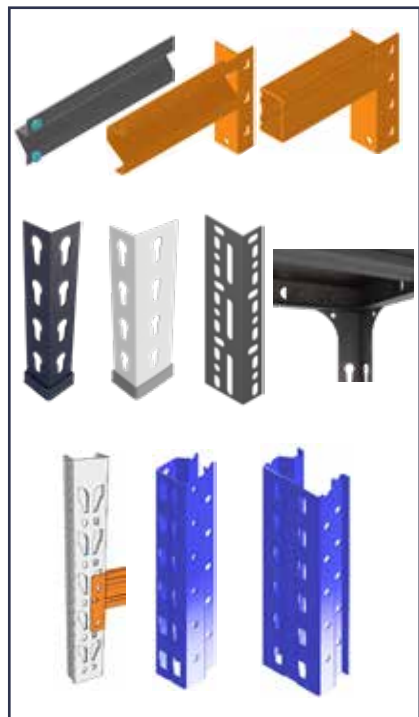

## Thanh Beam



Beam V-Rack



Beam 30\*80



Beam 30\*90



Beam 30\*60



Beam 40\*80



Beam 50\*80



Beam 50\*100



Beam 50\*120



Beam 50\*140



Beam 50\*160



Beam 50\*200

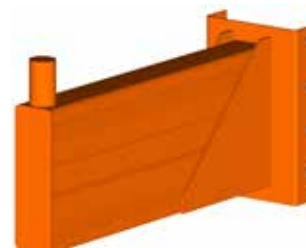

Beam Kệ Tay Đỡ

## Liên kết Beam & Cột



## Cột Omega



30\*30



30\*30



30\*50



40\*40



40\*40



40\*60



50\*30



50\*30



50\*30



50\*60



60\*60



90\*60



90\*60



90\*70



90\*70



100\*60



100\*60



100\*70

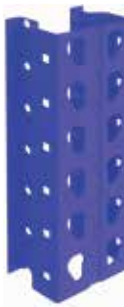

100\*70



110\*70



110\*70



120\*70



120\*70



90\*120



90\*120



90\*140



90\*140



180\*120



180\*120



180\*140



180\*140



 <b>BẢNG TẢI TRỌNG CỘT TRỤ</b>		
Kích thước	Tải trọng/tầng (kg)	Tải trọng tối đa toàn cột (kg)
V3*3	50	500
V3*5	60	600
V3*6	70	700
V4*6	80	1000
V3*3 (V cài)	100	500
V4*4 (V cài)	150	600
50*30	300	1500
50*60	800	3000
60*60	800	4000
90*60	3000	15000
90*70	3000	20000
100*60	3000	25000
100*70	3000	40000
120*70	4000	40000
90*120	4000	45000
90*140	4000	45000
180*120	4000	50000
180*140	4000	50000

"Lưu ý: Thông số trên là tải trọng tối đa của cột có thể chịu tại trong với các thông số độ dày tối đa. Tải trọng tính trên bộ kê 4 chân cột"

# 1. KỆ V LỖ PHỔ THÔNG

Kệ sắt V lỗ phổ thông còn được gọi với nhiều tên khác như kệ đa năng, kệ sắt đa năng,... Đây có thể coi là những bộ kệ kho hàng hạng nhẹ được lắp ghép từ các thanh sắt V lỗ cùng với mâm tầng để hàng với khả năng chứa hàng tối đa 120kg/tầng.

Không khó để thấy các bộ kệ làm từ sắt V lỗ trong các nhà kho, văn phòng hay trong căn hộ gia đình. Kệ có thể được biến tấu để sử dụng vào nhiều mục đích khác nhau tùy theo mong muốn của bạn.

	Cột V Lỗ	
		
	Ke Cố Định Góc	
		
		Sàn Tôn
		
 CÔNG TY TNHH THƯƠNG MẠI VÀ DỊCH VỤ ONE TECH VIỆT NAM	TÊN SẢN PHẨM	
	<b>KỆ V LỖ PHỔ THÔNG</b>	
	THIẾT KẾ	HỌ VÀ TÊN
	KỸ THUẬT	LÊ VĂN NGHỊ
	KIỂM TRA	NGUYỄN VĂN HẢI
DUYỆT	NGUYỄN VĂN TRUNG	

## Thông số kỹ thuật

Kệ V lỗ	Đơn vị	Kích thước tiêu chuẩn
Chiều cao	mm	1000; 1200; 1500; 2000; 2200; 2400; 3000
Chiều rộng	mm	300; 400; 500; 600
Chiều dài	mm	600; 800; 1000; 1200; 1500
Tải trọng	kg	100kg/ tầng
Loại sắt V sử dụng		V3x3; V3x5; V4x4; V4x6.
Độ dày sắt V	mm	1.2 – 2.0mm
Độ dày mâm tầng	mm	0.6; 0.8mm
Chất liệu		Sắt không gỉ, tôn sơn tĩnh điện
Màu sắc		Trắng sữa, ghi xám hoặc sơn theo yêu cầu

# 1. KỆ V LỖ PHỔ THÔNG

## Thông số cột V

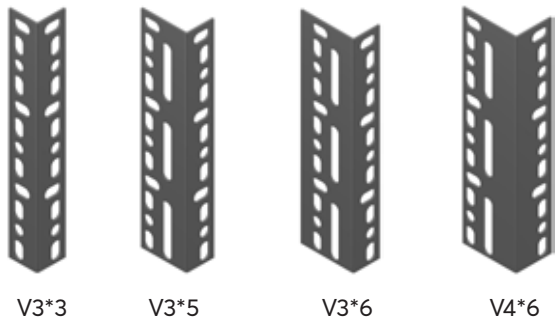

Cột V

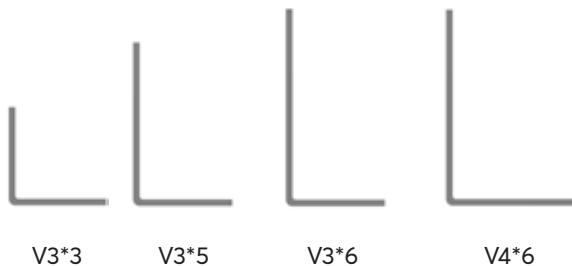

Mặt cắt cột V

## Thông số mâm tầng

Độ dày mâm 0.6; 0.8mm

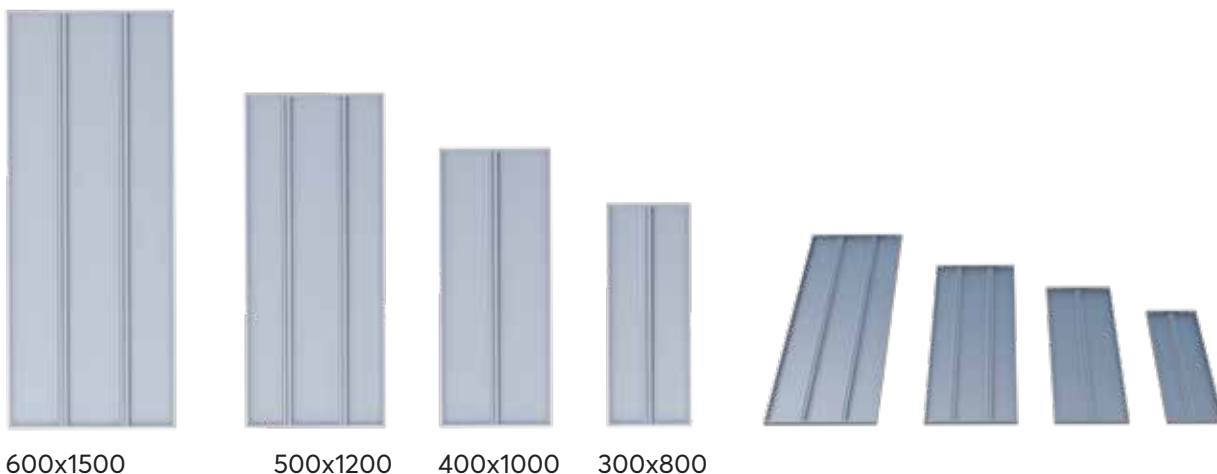

## Các mẫu kệ phổ biến



# 1. KỆ V LỖ PHỔ THÔNG

## Nguyên lý xuất nhập hàng

Đây là dòng kệ sử dụng trưng bày hàng hóa trong gia đình, cửa hàng nên việc xuất nhập kho theo hình thức thủ công.

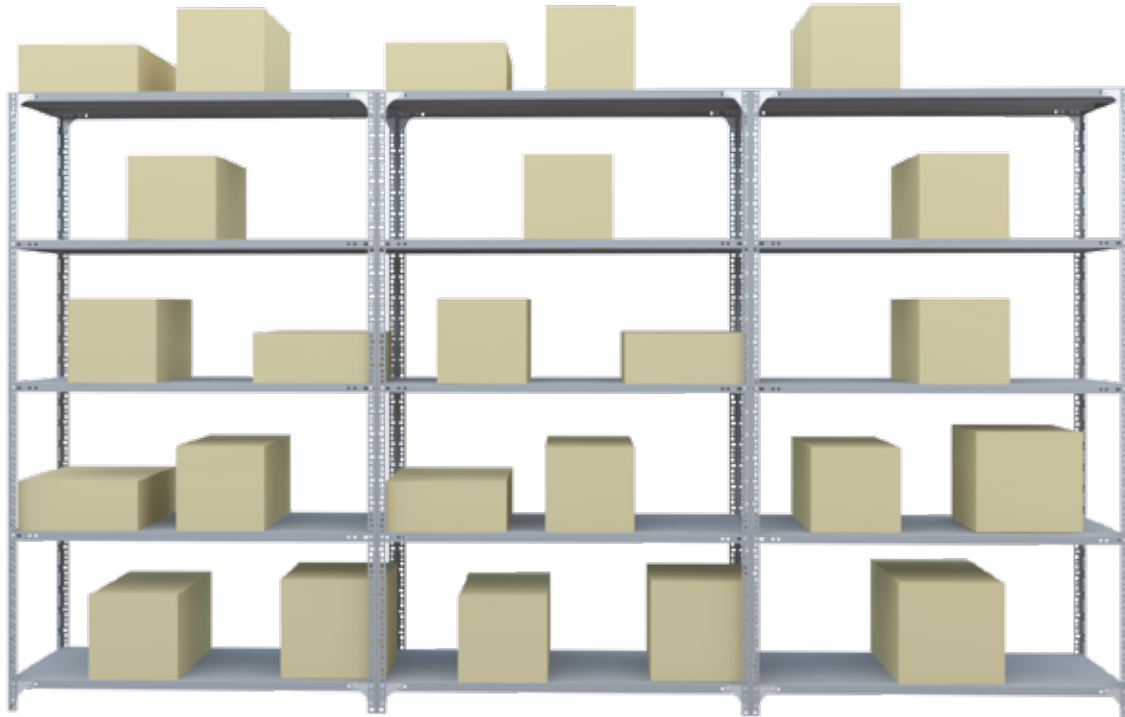

### Ưu điểm

- Kệ sắt V lỗ đa năng sử dụng linh hoạt
- Tiết kiệm diện tích sử dụng
- Kệ sắt V lỗ có giá thành hợp lý
- Kệ có kết cấu lắp ghép, thuận tiện cho việc tháo lắp, di chuyển

### Nhược điểm

- Tải trọng nhỏ, phù hợp với các loại hàng hóa có khối lượng vừa và nhỏ
- Dễ mua phải các loại kệ kém chất lượng trên thị trường







# 1. KỆ V LỖ PHỔ THÔNG

## Các dự án đã triển khai

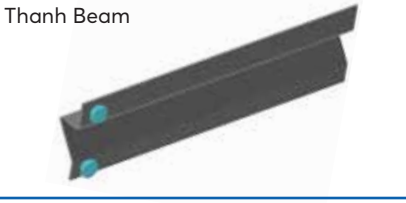

## 2. KỆ V CÀI

Kệ V tải trọng 200kg là loại kệ được thiết kế dạng lắp ghép không cần bulong, đai ốc. Kệ được sử dụng để hàng hóa, đồ dùng có tải trọng dưới 200kg, giúp tiết kiệm không gian hiệu quả với chi phí cực kì hợp lý.

	Cột V Lỗ	
		
	Thanh Beam	
		
	Sàn Tôn	
		
 CÔNG TY TNHH THƯƠNG MẠI VÀ DỊCH VỤ ONE TECH VIỆT NAM	TÊN SẢN PHẨM	
	<b>KỆ V CÀI</b>	
	THIẾT KẾ	HỌ VÀ TÊN
	KỸ THUẬT	LÊ VĂN NGHỊ
	KIỂM TRA	NGUYỄN VĂN HẢI
	DUYỆT	NGUYỄN VĂN TRUNG

### Thông số kỹ thuật

KỆ V CÀI	Đơn vị	Kích thước tiêu chuẩn
Chiều cao	mm	750; 1000; 1200; 1500; 2000;...
Chiều rộng	mm	300; 400; 500;...
Chiều dài	mm	800; 1000; 1200
Tải trọng	kg	100 - 200kg/tầng
Loại sắt V sử dụng		V3x3,v4x4
Độ dày sắt V	mm	1.2 - 1.3mm
Độ dày mâm tầng	mm	0.5mm
Chất liệu		Sắt không gỉ, tôn sơn tĩnh điện
Thanh beam		62*15*1.1mm

## 2. KỆ V CÀI

### Thông số cột V

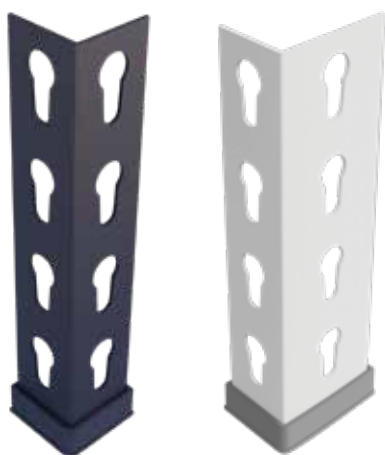

Chân cột

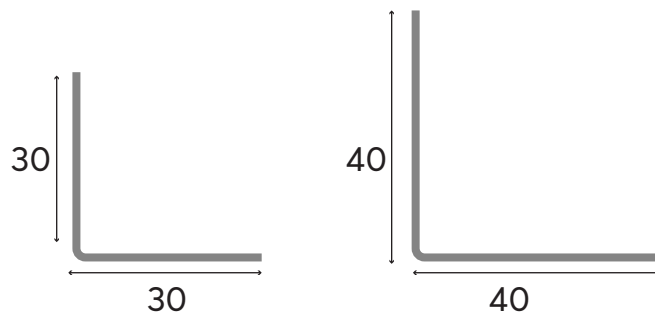

Mặt cắt cột V

### Thanh Beam

Thanh Beam là chi tiết khác biệt so với mẫu kệ V phổ thông và kệ V lắp ghép.

Với thanh Beam sẽ giúp cho tải trọng của kệ được tốt hơn.

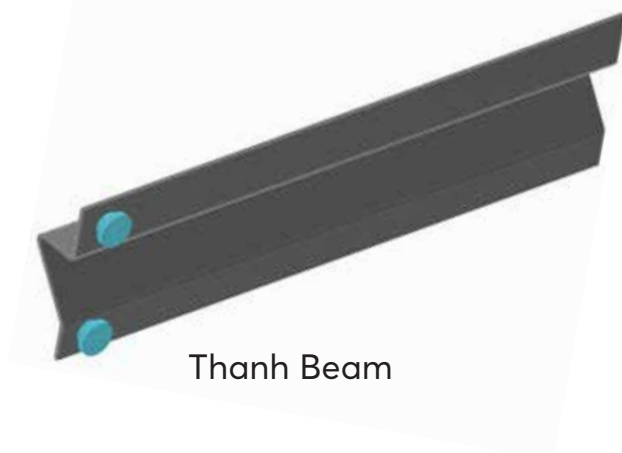

Thanh Beam

### Màu sắc và các mẫu kệ V lắp ghép



Màu ghi



Màu 481



Màu 4602



Màu 317

## 2. KỆ V CÀI

### Nguyên lý xuất nhập hàng

Đây là dòng kệ sử dụng trưng bày hàng hóa trong gia đình, cửa hàng nên việc xuất nhập kho theo hình thức thủ công.

### Ưu điểm

- Kệ có thêm thanh Beam đỡ mâm tầng, giúp cho dễ được nhiều hàng hóa hơn.
- Tiết kiệm được nhiều diện tích và số vốn bỏ ra so với việc sử dụng kệ trung tải.

### Nhược điểm

- Tải trọng nhỏ, phù hợp với các loại hàng hóa có khối lượng vừa phải tải trọng dưới 200k/tầng
- Dễ mua phải các loại kệ kém chất lượng trên thị trường.





# 2. KỆ V CÀI

## Thiết kế mặt bằng



### 3. KỆ TRUNG TẢI

Kệ trung tải là loại kệ để hàng chuyên dụng có tải trọng trung bình từ 200 đến 1000kg trên một mâm tầng. Kệ được chia thành nhiều tầng, kích thước mỗi tầng có thể tùy chỉnh theo nhu cầu sử dụng.

Hầu hết các dòng kệ chứa hàng trung tải được thiết kế thông minh, dễ dàng tháo lắp, thay đổi linh hoạt. Kệ sử dụng được cả trong gia đình lẫn nhà kho, cửa hàng...mà không mất đi tính thẩm mỹ và đa năng.

	Chân Omega	Thanh Beam
	Thanh giằng	Mâm tầng
	Chân đế	Chấu
<p>CÔNG TY TNHH THƯƠNG MẠI VÀ DỊCH VỤ ONE TECH VIỆT NAM</p>	TÊN SẢN PHẨM	HỌ VÀ TÊN
	<b>KỆ TRUNG TẢI</b>	THIẾT KẾ KỸ THUẬT KIỂM TRA DUYỆT

### Thông số kỹ thuật

Kệ Trung Tải	Đơn vị	Kích thước tiêu chuẩn
Chiều dài	mm	1000; 1500; 2000; 2500; 3000
Chiều rộng	mm	400 -> 1200
Chiều cao	mm	1000 -> 5000
Tải trọng	kg	100; 200-700; 700-1000kg/tầng
Trụ Omega		50*30; 50*60; dày 0.8-1.6mm
Thanh Beam	mm	1.0 - 2,0
Độ dày mâm tầng	mm	0.6mm, 0.8mm
Chất liệu		Sắt không gỉ, tôn sơn tĩnh điện
Màu sắc		Xanh, cam

### 3. KỆ TRUNG TẢI

#### Các mẫu kệ trung tải



Tải trọng < 200kg



Tải trọng 200-700kg



Tải trọng 700-1000kg

#### Các mẫu kệ phổ thông

Mẫu tải trọng 100 -> 300kg

Số tầng của kệ trung tải có thể tùy chỉnh theo nhu cầu sử dụng của khách hàng.

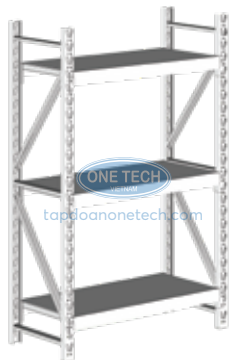

Màu trắng



Màu đen



Màu xanh-cam

Mẫu tải trọng 200-700kg



2 tầng



3 tầng



4 tầng



5 tầng



6 tầng

### 3. KỆ TRUNG TẢI

#### Thông số chi tiết chân Omega

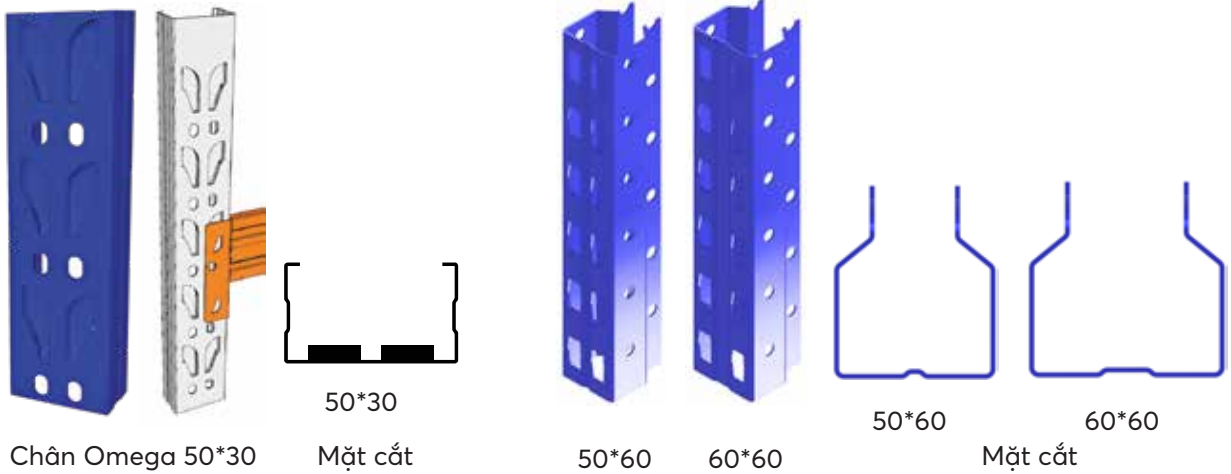

Chân Omega 50\*30

Mặt cắt

50\*60

60\*60

50\*60

60\*60

Mặt cắt

Chân Omega 50\*30mm  
Độ dày: 0.8-1.6

Chân Omega  
Độ dày 0.8-1.6

#### Thông số chi tiết thanh Beam

##### Thanh Beam H - Độ dày 1.0 - 2.0

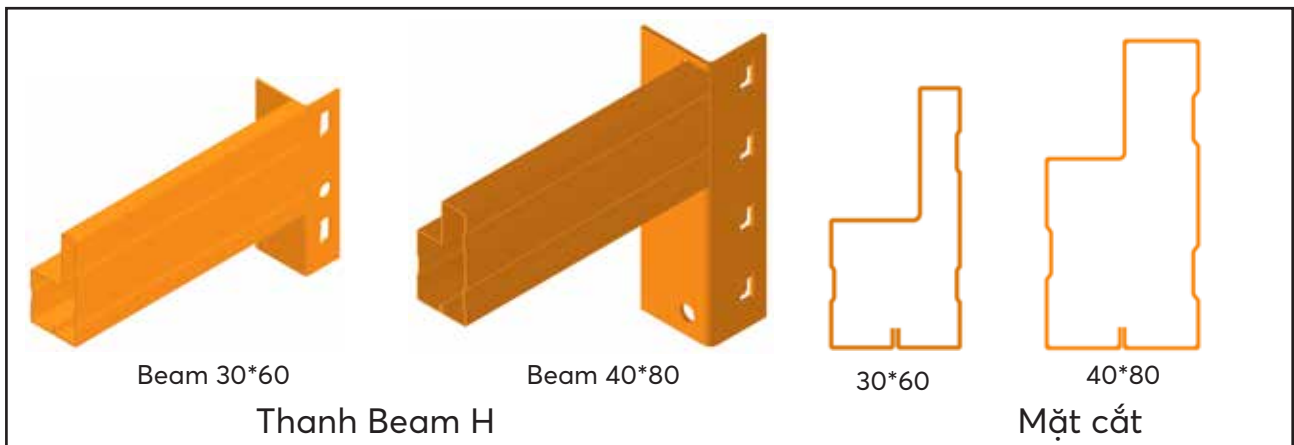

Beam 30\*60

Beam 40\*80

30\*60

40\*80

Thanh Beam H

Mặt cắt

##### Thanh Beam z - Độ dày 1.0 - 2.0

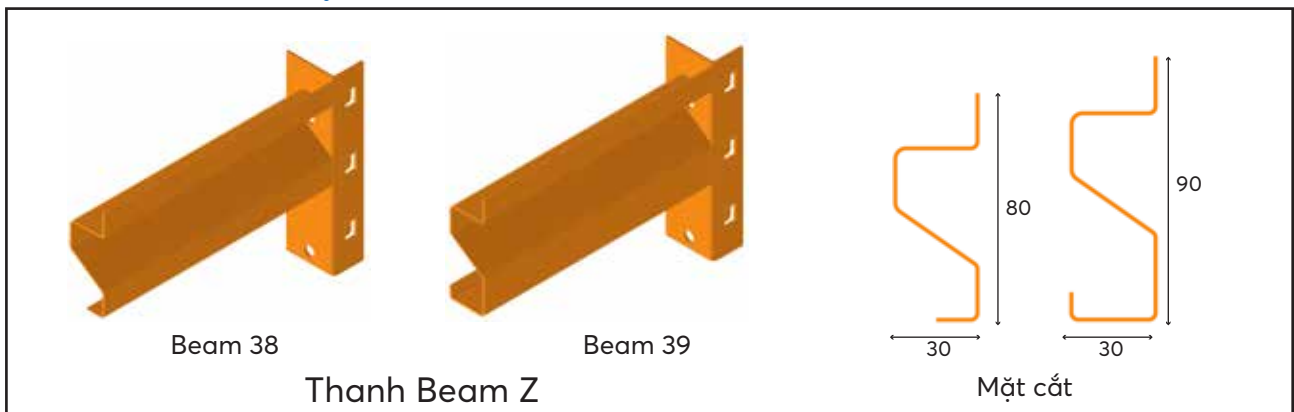

Beam 38

Beam 39

30

80

30

90

Thanh Beam Z

Mặt cắt

### 3. KỆ TRUNG TẢI

#### Nguyên lý nhập, xuất hàng

Sử dụng trong các công xưởng, nhà kho theo quy trình truy xuất nhập hàng hóa FIFO (First In First Out) được đảm bảo diễn ra một cách đơn giản, thuận tiện và nhanh chóng.

#### Ưu điểm

- Kệ trung tải phù hợp với những loại hàng hóa có tải trọng trung bình, không quá nặng. Đảm bảo việc sắp xếp hàng hóa được ngăn nắp, tiết kiệm tối đa không gian chứa hàng.
- Tháo lắp dễ dàng, đơn giản. Thuận tiện linh hoạt trong việc di chuyển kệ trung tải tới nhiều vị trí khác nhau.

#### Nhược điểm

- Khả năng lưu trữ còn hạn chế. Nếu chứa hàng quá tải, kệ sẽ dễ bị giảm khả năng chịu lực dẫn đến gãy đổ
- Bốc dỡ hàng thủ công, năng suất kém

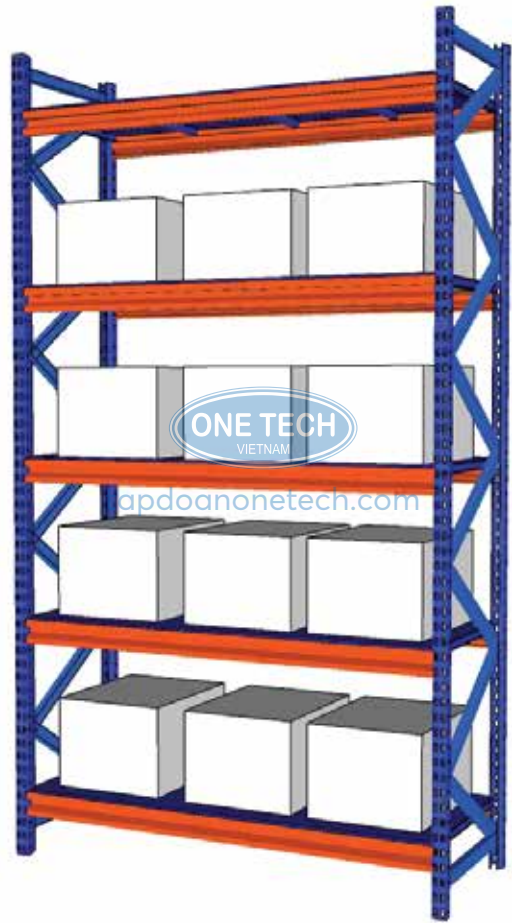

## 4. KỆ SELECTIVE

Kệ kho Selective là một loại kệ kho hàng lắp ghép có trọng tải nặng được nhiều doanh nghiệp sử dụng và nhằm mục đích lưu trữ nhiều loại hàng hóa khác nhau. Kệ có tính thiết kế linh hoạt cùng khả năng chứa một pallet rồi xếp tầng các pallet lên phía trên để dàng truy xuất sau này.

### Cấu tạo

	Chân Omega	Thanh Beam		
	Thanh giằng	Ổp bảo vệ		
	Chân đế	Thanh Support		
<p>CÔNG TY TNHH THƯƠNG MẠI VÀ DỊCH VỤ ONE TECH VIỆT NAM</p>	TÊN SẢN PHẨM		HỌ VÀ TÊN	
	<h1>KỆ SELECTIVE</h1>		THIẾT KẾ	
			KỸ THUẬT	LÊ VĂN NGHỊ
			KIỂM TRA	NGUYỄN VĂN HẢI
DUYỆT			NGUYỄN VĂN TRUNG	

### Thông số kỹ thuật

Kệ Selective	Đơn vị	Kích thước tiêu chuẩn
Kích thước	mm	Theo diện tích kho
Tải trọng	kg	1000 -> 3000kg/tầng
Độ dày trụ Omega		1.5 -> 2.5
Thanh Beam	mm	1.2 -> 2,5
Thanh Support	mm	1.0 -> 1.4
Chất liệu		Sắt không gỉ, tôn sơn tĩnh điện
Màu sắc		Xanh, cam

## 4. KỆ SELECTIVE

### Chân Omega

Độ dày chân Omega 1.5-2.5



90\*60



90\*60



90\*70



90\*70



100\*60



100\*60



100\*70



100\*70



110\*70



110\*70



120\*70



120\*70

### Thanh Beam



50\*80



50\*100



50\*120



50\*140



50\*160

### Mặt cắt thanh Cột & Thanh Beam



90\*60

100\*60

90\*70



100\*70

110\*70

120\*70

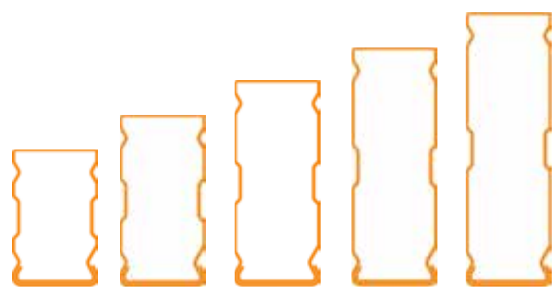

50\*80

50\*100

50\*120

50\*140

50\*160

## 4. KỆ SELECTIVE

### Nguyên lý nhập, xuất hàng

Kệ Selective là giải pháp phù hợp sử dụng cho hầu hết các loại pallet theo cả 2 phương pháp là FIFO và LIFO. Giúp tăng sự thuận tiện khi sử dụng và có thể kiểm soát tình hình hàng hóa xuất nhập một cách nhanh chóng 100%.



### Ưu điểm

Phù hợp tất cả các kích thước Pallet và hầu hết các mẫu xe nâng

Tải trọng đáp ứng lên đến 5000 kg/tầng

Dễ điều chỉnh, nâng cấp mở rộng hoặc thay thế

Nhập xuất hàng tự do, tiếp cận 100% hàng hóa

Phù hợp để thiết kế với mọi loại kho công nghiệp

### Nhược điểm

Tối ưu diện tích chứa hàng chưa cao (khoảng 40%)

Không phù hợp hàng hóa dài, công kênh

Chưa tối ưu hóa tối đa chi phí cho doanh nghiệp





## 4. KỆ SELECTIVE

### Các dự án đã triển khai



## 5. KỆ DOUBLE DEEP

Kệ Double Deep là loại kệ công nghiệp có cấu tạo gồm 2 dãy kệ đôi Selective đầu lửng vào nhau. Khả năng tiếp cận hàng hóa chỉ ở mức 50% so với kệ Selective. Việc này giảm lối đi xe nâng và hạn chế 50% khả năng lấy hàng nhưng bù lại nó tối ưu gần gấp đôi diện tích chứa hàng trong kho so với kệ Selective.

### Cấu tạo

	Chân Omega		Thanh Beam	
	Thanh giàng		Ốp bảo vệ	
	Thanh liên kết		Thanh Support	
	Ốp bảo vệ			
<p>CÔNG TY TNHH THƯƠNG MẠI VÀ DỊCH VỤ ONE TECH VIỆT NAM</p>	TÊN SẢN PHẨM		HỌ VÀ TÊN	
	<h2>KỆ DOUBLE DEEP</h2>		THIẾT KẾ	
			KỸ THUẬT	LÊ VĂN NGHỊ
			KIỂM TRA	NGUYỄN VĂN HẢI
DUYỆT			NGUYỄN VĂN TRUNG	

### Thông số kỹ thuật

Kệ double deep	Đơn vị	Kích thước tiêu chuẩn
Kích thước	mm	Theo diện tích kho
Tải trọng	kg	1000-> 3000kg/tầng
Độ dày trụ Omega	mm	1.5 -> 2.5
Thanh Beam	mm	1.2 -> 2,5
Thanh Support	mm	1.0 -> 1.4
Chất liệu		Sắt không gỉ, tôn sơn tĩnh điện
Màu sắc		Xanh, cam

## 5. KỆ DOUBLE DEEP

### Chân Omega

Độ dày chân Omega 1.5-2.5



90\*60



90\*60



90\*70



90\*70



100\*60



100\*60



100\*70



100\*70



110\*70



110\*70



120\*70



120\*70

### Thanh Beam



50\*80

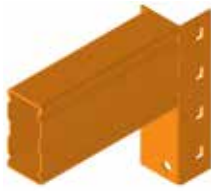

50\*100



50\*120



50\*140



50\*160

### Mặt cắt thanh Cột & Thanh Beam



90\*60

100\*60

90\*70



100\*70

110\*70

120\*70

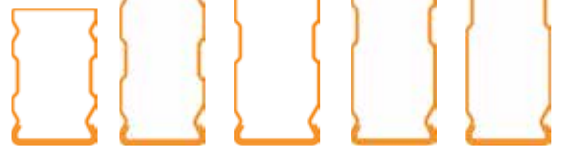

50\*80

50\*100

50\*120

50\*140

50\*160

## 5. KỆ DOUBLE DEEP

### Nguyên lý nhập, xuất hàng

Kệ tuân theo nguyên tắc xuất nhập hàng LIFO. Nghĩa là hàng hóa vào kho hàng trước sẽ được xuất trước. Với hệ thống giá đỡ này, xe nâng sẽ đi ngang qua giá đỡ, đưa nó vào ở một bên của hệ thống và thoát ra ở bên kia.



### Ưu điểm

- Tải trọng đáp ứng lên đến 5000 kg/tầng
- Phù hợp với tất cả kích thước Pallet và các loại xe nâng hiện nay
- Tối ưu diện tích chứa hàng trong kho ~ 60%
- Phù hợp thiết kế với đặc điểm đa số nhà kho

### Nhược điểm

- Khả năng tiếp cận hàng hóa chỉ còn 50%



# 5. KỆ DOUBLE DEEP

## Các dự án đã triển khai



## 6. KỆ SÀN MEZZANINE

Kệ sàn Mezzanine là hệ thống kệ công nghiệp giúp tạo sàn lửng cho kho. Kệ có tải trọng cao, tạo thêm 1 – 3 sàn trong kho giúp tăng diện tích kho lên gấp 2 – 3 lần.

### Cấu tạo

	Chân Omega	Thanh Beam
	Sàn tôn	Thanh Support
	Thanh Giằng	
<p>CÔNG TY TNHH THƯƠNG MẠI VÀ DỊCH VỤ ONE TECH VIỆT NAM</p>	TÊN SẢN PHẨM	
	<b>KỆ SÀN MEZZANINE</b>	
	HỌ VÀ TÊN	
	THIẾT KẾ	
	KỸ THUẬT	LÊ VĂN NGHỊ
KIỂM TRA	NGUYỄN VĂN HẢI	
DUYỆT	NGUYỄN VĂN TRUNG	

### Thông số kỹ thuật

Kệ Sàn Mezzanine	Đơn vị	Kích thước tiêu chuẩn
Kích thước	mm	Theo diện tích kho
Lan can	mm	dày 0.7 -> 1.2
Độ dày trụ Omega		1.5 -> 2.5
Thanh Beam	mm	50*100/120/140/160 dày 1.2 -> 2.5
Thanh Support	mm	Dày 0.8 -> 1.4
Chất liệu		Sắt không gỉ, tôn sơn tĩnh điện
Màu sắc		Xanh, cam

## 6. KỆ SÀN MEZZANINE

### Chân Omega

Độ dày chân Omega 1.5-2.5

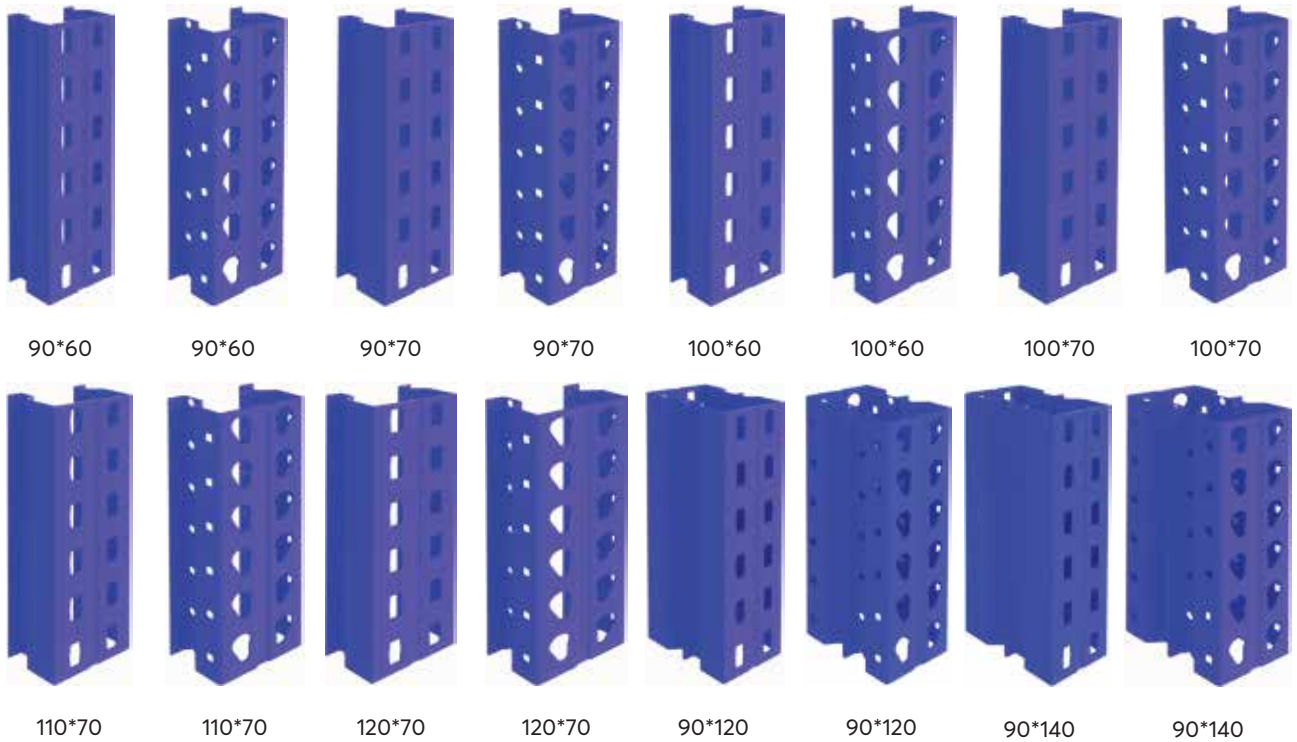

### Thanh Beam

Độ dày thanh Beam 1.2-2.5

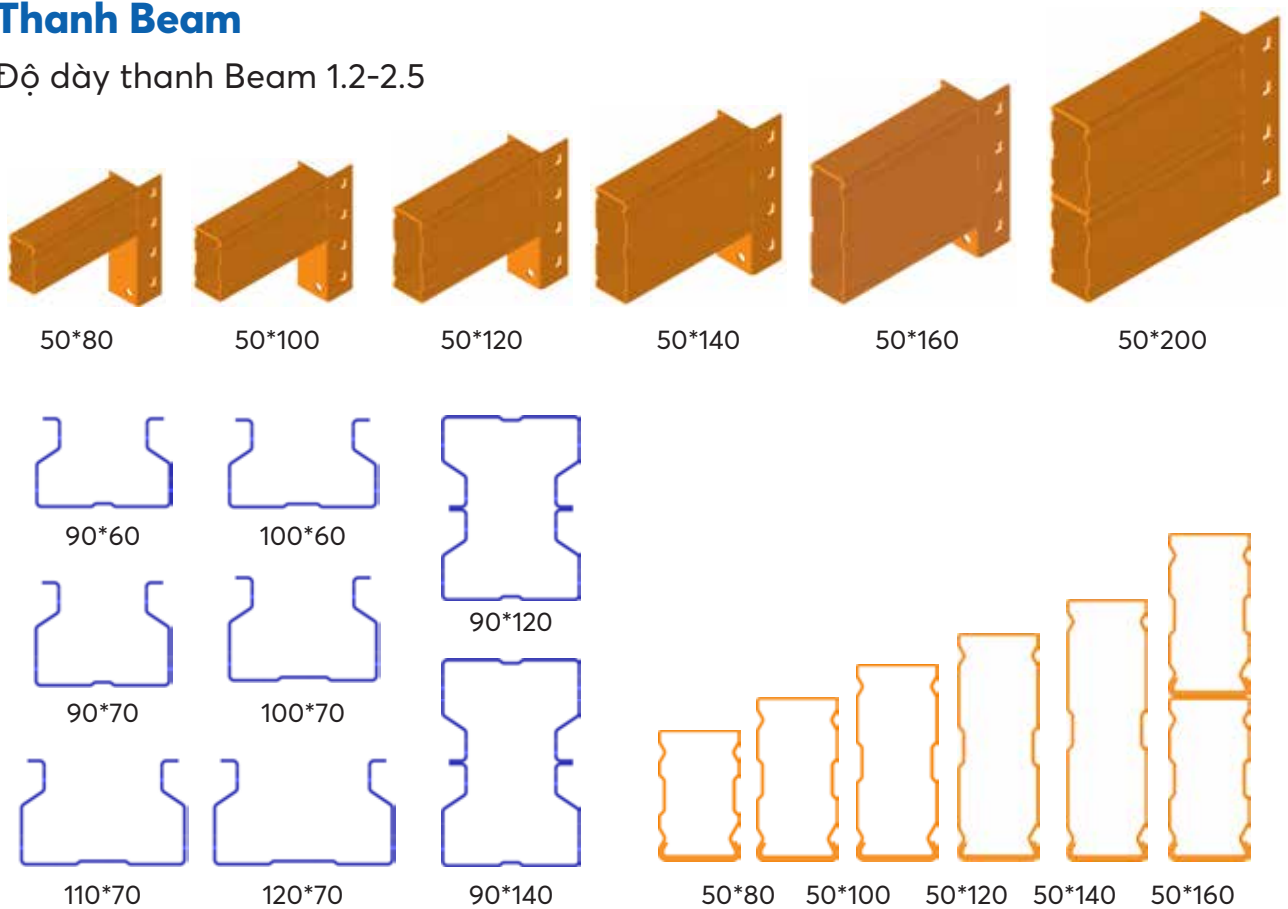

## 6. KỆ SÀN MEZZANINE

### Nguyên lý nhập, xuất hàng

Kệ hoạt động theo nguyên lý thủ công, mọi hoạt động xuất, nhập hàng đều được thực hiện theo yêu cầu của chủ doanh nghiệp

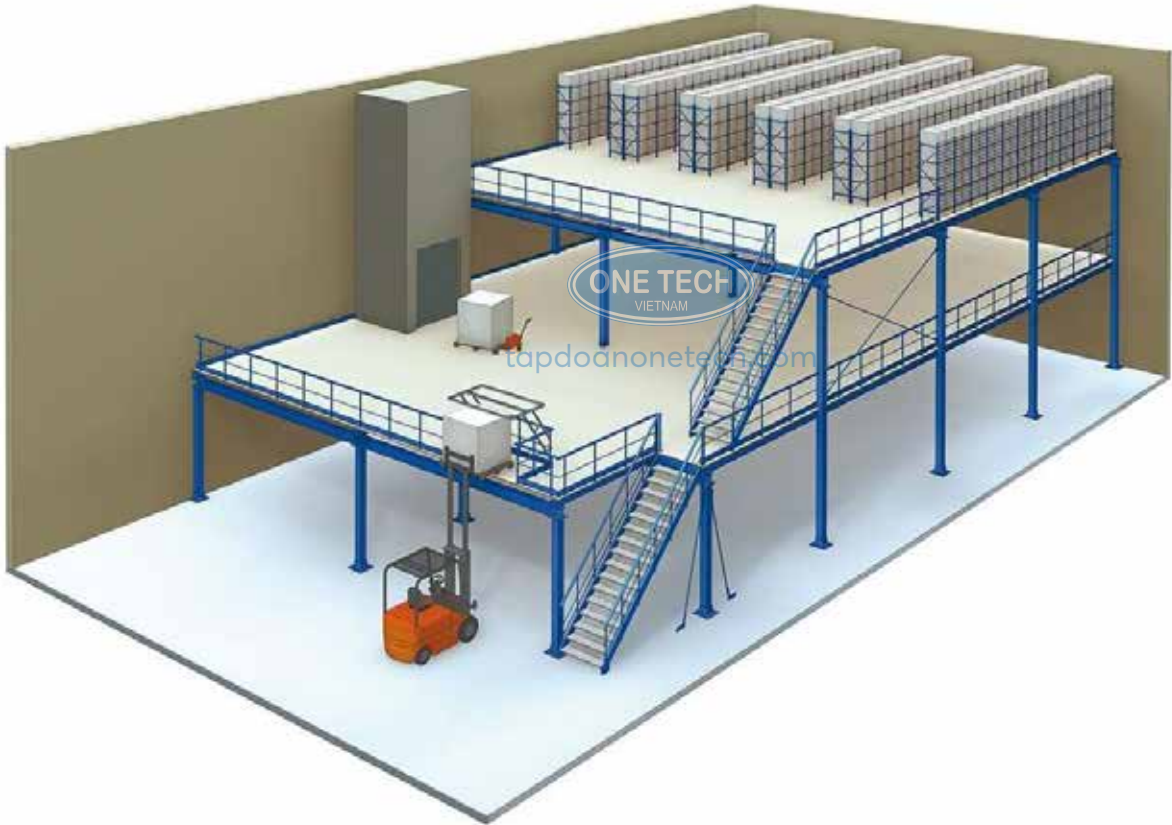

### Ưu điểm

Tăng thêm sàn lửng, tối đa hóa diện tích kho  
Kết hợp lắp thêm các loại kệ công nghiệp khác trên mặt sàn hoặc

### Nhược điểm

Kết cấu phức tạp, thi công và lắp đặt cần nhiều thời gian





## 6. KỆ SÀN MEZZANINE

### Các dự án đã triển khai



## 7. KỆ DRIVE IN

Kệ Drive In là loại kệ này tối ưu lên đến 90% diện tích chứa hàng của các nhà kho công nghiệp. Tuy nhiên có cần một số điều kiện đáp ứng riêng biệt.

Đầu tiên là hệ thống Pallet chứa hàng phải được đồng nhất và thích hợp với đường ray. Xe nâng sẽ thực hiện đi sâu vào dãy kệ xếp hàng từ trong ra ngoài, từ thấp lên cao lần lượt. Cuối cùng là kệ chỉ sử dụng được một loại xe nâng chuyên dụng. Dùng để lách vào trong dãy kệ để hoặc lấy hàng.

### Cấu tạo

	Chân Omega	Thanh Beam
	Tay đỡ Pallet	Thanh Đỡ Pallet
	Thanh Giàng	Giàng nóc
	Rào bảo vệ	Ốp bảo vệ
<p>CÔNG TY TNHH THƯƠNG MẠI VÀ DỊCH VỤ ONE TECH VIỆT NAM</p>	TÊN SẢN PHẨM	
	<b>KỆ DRIVE IN</b>	
	HỌ VÀ TÊN	
	THIẾT KẾ	
	KỸ THUẬT	LÊ VĂN NGHỊ
KIỂM TRA	NGUYỄN VĂN HẢI	
DUYỆT	NGUYỄN VĂN TRUNG	

### Thông số kỹ thuật

Kệ Drive In	Đơn vị	Kích thước tiêu chuẩn
Kích thước	mm	Theo diện tích kho
Độ dày trụ Omega	mm	1.5 -> 2.5
Thanh Beam	mm	50*100/120/140/160 dày 1.2 -> 2.5
Thanh Support	mm	Dày 0.8 -> 1.4
Chất liệu		Sắt không gỉ, tôn sơn tĩnh điện
Màu sắc		Xanh, cam

## 7. KỆ DRIVE IN

### Chân Omega

Độ dày chân Omega 1.5-2.5



90\*60



90\*60



90\*70



90\*70



100\*60



100\*60



100\*70



100\*70



110\*70



110\*70



120\*70



120\*70

### Thanh Beam

Độ dày thanh Beam 1.2-2.5



50\*80



50\*100



50\*120



50\*140



50\*160

### Mặt cắt Cột & Thanh Beam



90\*60

100\*60

90\*70



100\*70

110\*70

120\*70



50\*80

50\*100

50\*120

50\*140

50\*160

## 7. KỆ DRIVE IN

### Nguyên lý nhập, xuất hàng

Là hệ thống giá kệ được ưa chuộng sử dụng rộng rãi. Kệ giúp tiết kiệm lối đi và hoạt động dưới sự quản lý của kho hàng theo LIFO, nơi pallet cuối cùng là hàng đầu tiên được chuyển đi.



### Ưu điểm

Khả năng tận dụng ít nhất 70% diện tích kho  
Tiết kiệm vốn đầu tư, giảm chi phí kho bãi.

### Nhược điểm

Khả năng tiếp cận hàng hóa thấp  
Chỉ dùng với Pallet đồng nhất và xe nâng chuyên dụng  
Phải tuân thủ nguyên tắc nhập xuất hàng



# 7. KỆ DRIVE IN

## Các dự án đã triển khai



## 8. KỆ CON LĂN

Đối với các hàng hóa công nghiệp vừa cần vận chuyển liên tục (dây chuyền) việc sử dụng kệ con lăn là lựa chọn tối ưu. Loại kệ nhà kho công nghiệp này có đặc điểm thiết kế trượt Pallet hàng từ một đầu đến đầu còn lại một cách tự động. Dựa vào trọng lực và độ dốc các khối hàng sẽ trượt trên con lăn tự động một cách dễ dàng.

### Cấu tạo

	Chân Omega	Thanh Beam
	Con Lăn	Thanh Nối
	Rào bảo vệ	Ốp bảo vệ
<p>CÔNG TY TNHH THƯƠNG MẠI VÀ DỊCH VỤ ONE TECH VIỆT NAM</p>	TÊN SẢN PHẨM	
	<b>KỆ CON LĂN</b>	
	HỌ VÀ TÊN	
	THIẾT KẾ	
KỸ THUẬT	LÊ VĂN NGHỊ	
KIỂM TRA	NGUYỄN VĂN HẢI	
DUYỆT	NGUYỄN VĂN TRUNG	

### Thông số kỹ thuật

Kệ Con Lăn	Đơn vị	Kích thước tiêu chuẩn
Kích thước	mm	Theo diện tích kho
Độ dày trụ Omega	mm	1.5 -> 2.5
Thanh Beam	mm	50*100/120/140/160 dày 1.2 -> 2.5
Thanh Support	mm	Dày 0.8 -> 1.4
Chất liệu		Sắt không gỉ, tôn sơn tĩnh điện
Màu sắc		Xanh, cam

## 8. KỆ CON LẮN

### Chân Omega

Độ dày chân Omega 1.5-2.5

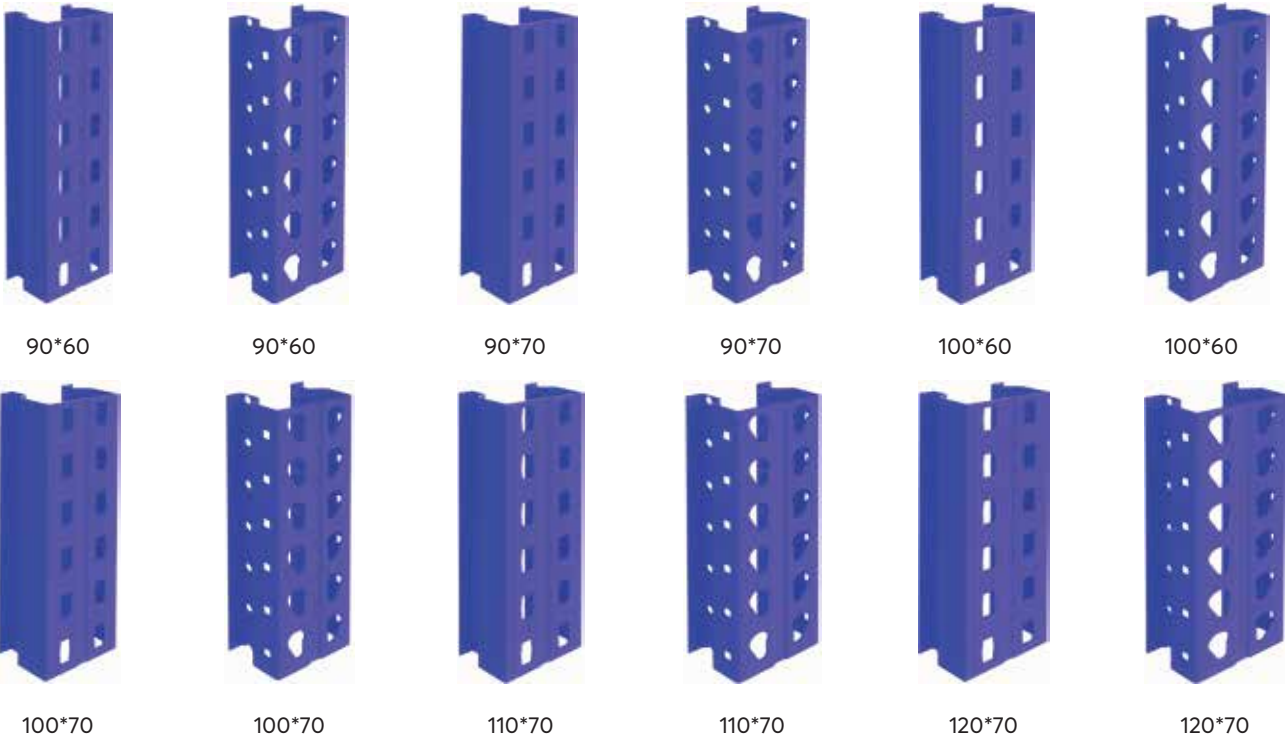

### Thanh Beam

Độ dày thanh Beam 1.2-2.5

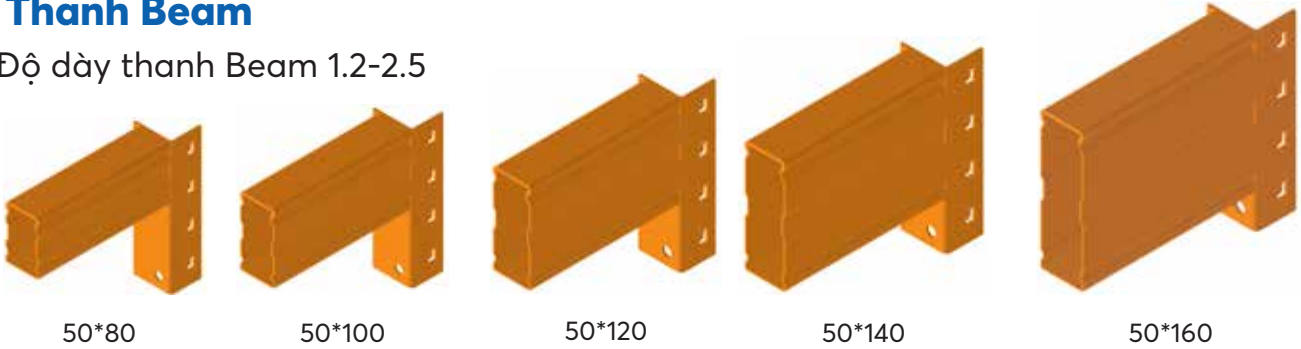

### Mặt cắt Cột & Thanh Beam

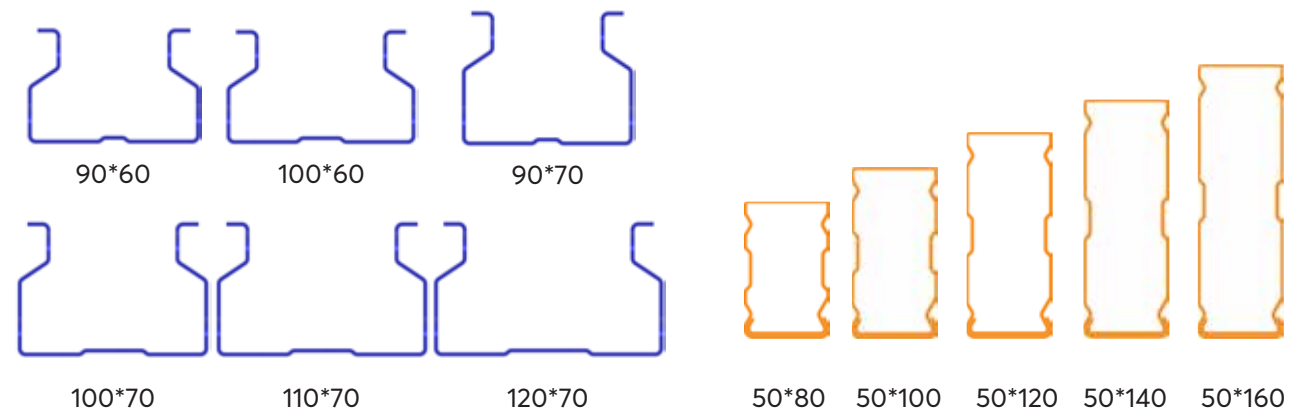

## 8. KỆ CON LĂN

### Nguyên lý nhập, xuất hàng

Với kết cấu con lăn, hàng hóa dễ dàng được luân chuyển vào bên trong hoặc ra ngoài bằng cách trượt di động trên bề mặt kệ. Loại kệ chứa này thường được sử dụng trong các kho có số lượng hàng hóa lớn, cần xuất nhập theo nguyên tắc nhập trước - xuất trước (FIFO).

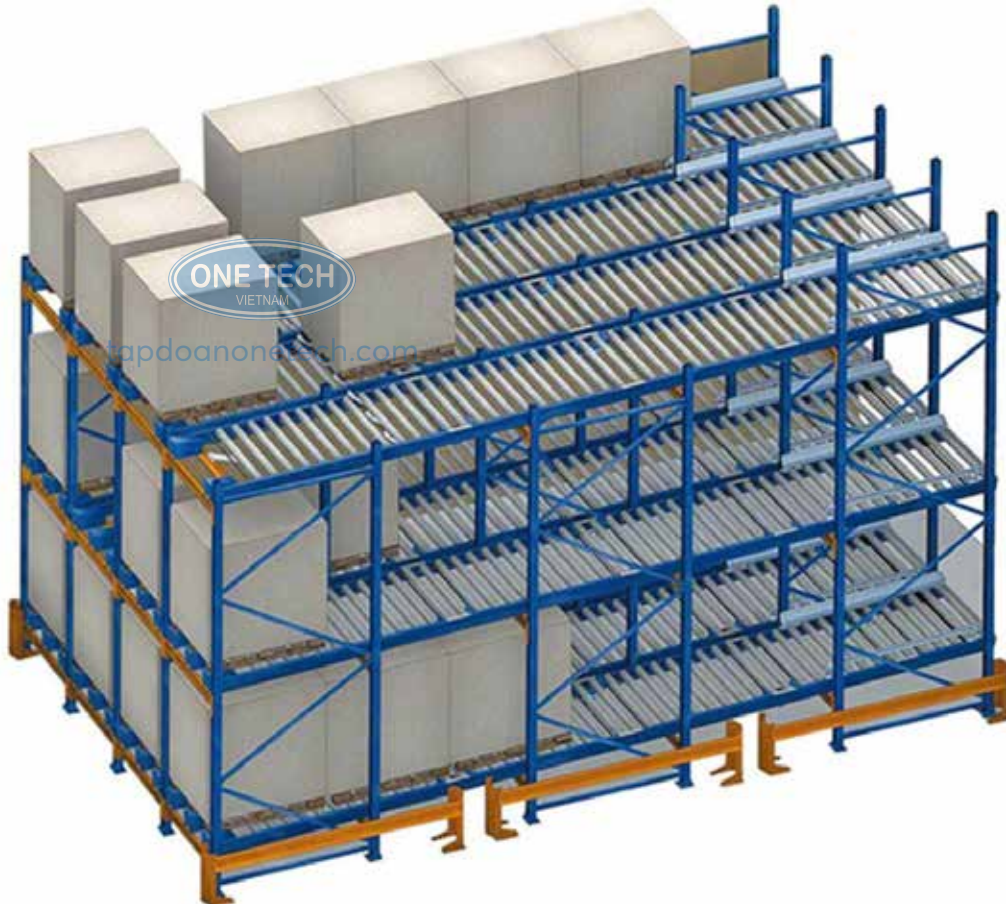

### Ưu điểm

Thích hợp với nhiều loại kho  
Lắp đặt đa dạng các loại kệ  
Kệ sơn tĩnh điện, chống han gỉ, ẩm mốc.  
Tối ưu diện tích

### Nhược điểm

Con lăn không chịu được hàng hóa tải trọng lớn.  
Cần bảo dưỡng con lăn thường xuyên.  
Quy trình tháo lắp và sửa chữa phức tạp.





## 8. KỆ CON LĂN

### Các dự án đã triển khai



## 9. KỆ TAY ĐỠ

Kệ Tay Đỡ (Cantilever Rack) là loại kệ để hàng hóa công nghiệp hình khối, hình ống, kích thước dài. Ví dụ như ngành công nghiệp sắt thép hoặc gỗ công nghiệp. Nó dễ dàng để các bó thép, khối gỗ dài 10 – 20 m, tải trọng hàng tấn trên tay đỡ dễ dàng.

### Cấu tạo

	<b>Chân Omega</b> 	<b>Thanh Giằng</b> 
	<b>Chân Đế</b> 	<b>Tay đỡ</b> 
 CÔNG TY TNHH THƯƠNG MẠI VÀ DỊCH VỤ ONE TECH VIỆT NAM	TÊN SẢN PHẨM	
	<b>KỆ TAY ĐỠ</b>	
	HỌ VÀ TÊN	
	THIẾT KẾ	
	KỸ THUẬT	LÊ VĂN NGHỊ
KIỂM TRA	NGUYỄN VĂN HẢI	
DUYỆT	NGUYỄN VĂN TRUNG	

### Thông số kỹ thuật

Kệ Tay Đỡ	Đơn vị	Kích thước tiêu chuẩn
Kích thước	mm	Theo diện tích kho
Tải trọng	kg	1500
Trụ Omega	mm	180*120; 200*120; 180*140; 220*140; 240*140
Thanh Giằng	mm	30*60 -> 40*80
Tay đỡ	mm	50*80/100/120/140/160
Chất liệu		Sắt không gỉ, tôn sơn tĩnh điện
Màu sắc		Xanh, cam

## 9. KỆ TAY ĐỠ

### Thông số chi tiết chân Omega

Độ dày chân Omega 1.5-2.5



180\*120



180\*120



180\*140



180\*140

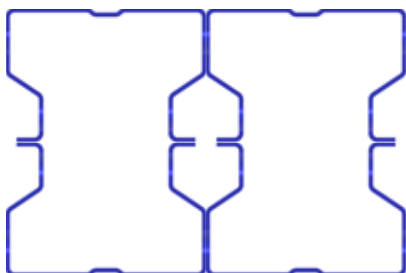

180\*120

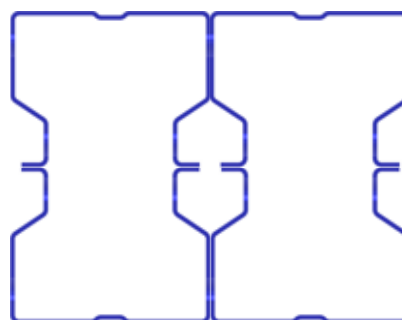

180\*140

### Thanh Beam

Độ dày thanh Beam 1.2-2.5

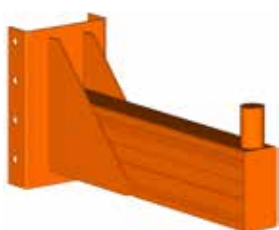

50\*100

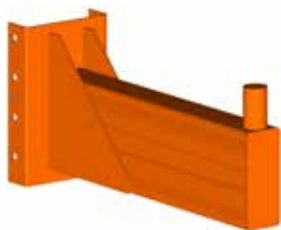

50\*120

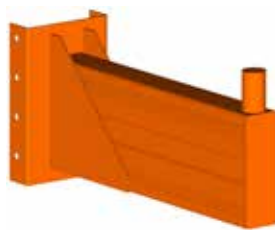

50\*140

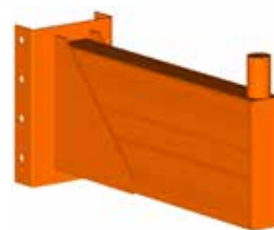

50\*160

Mặt cắt



50\*100



50\*120



50\*140



50\*160

## 9. KỆ TAY ĐỖ

### Nguyên lý nhập, xuất hàng

Kệ hoạt động theo nguyên lý thủ công, mọi hoạt động xuất, nhập hàng đều được thực hiện theo yêu cầu của chủ doanh nghiệp.



### Ưu điểm

Thích hợp các loại hàng công nghiệp: Gỗ xẻ, ống thép, tấm, đồ nội thất,...

Chi phí đầu tư thấp hiệu quả cao  
Khả năng tiếp cận hàng hóa 100%

### Nhược điểm

Chỉ thích hợp với hàng hóa có kích thước nhất định  
Phù hợp với không gian nhà kho rất lớn.



## 9. KỆ TAY ĐỖ

### Các dự án đã triển khai





**CÔNG TRÌNH  
TIÊU BIỂU &  
ĐỐI TÁC  
CHIẾN LƯỢC**





**VẬN CHUYỂN  
LẮP ĐẶT  
GIÁ KỆ KHO HÀNG**



***“Rất hân hạnh được phục vụ Quý khách hàng”***



NHÀ MÁY  
HÀ NỘI



ĐÀ NẴNG



HỒ CHÍ MINH



01



**200+**

Đại lý toàn quốc

02



**200.000+**

Dự án

03



**20+**

Chi nhánh

## THÔNG TIN LIÊN HỆ

☎ 0967.021.077 - 0963.021.077

✉ onetechvietnam@gmail.com

🌐 www.tapdoanonetech.com

📍 CN5, KCN Thạch Thất, Quốc Oai, Hà Nội